

PRIMOS W124

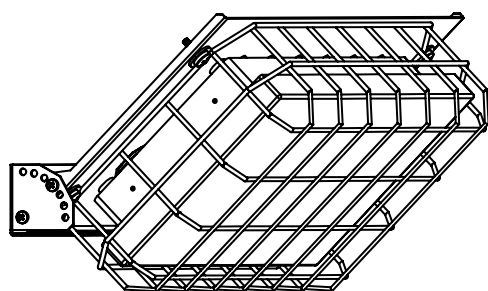

Zestaw mocowania **W124** dedykowany jest dla rodziny opraw **PRIMOS**.

Umożliwia montaż oprawy dłuższym bokiem do ściany lub do sufitu wraz z siatką ochronną z możliwością ustawienia kąta nachylenia.



SS

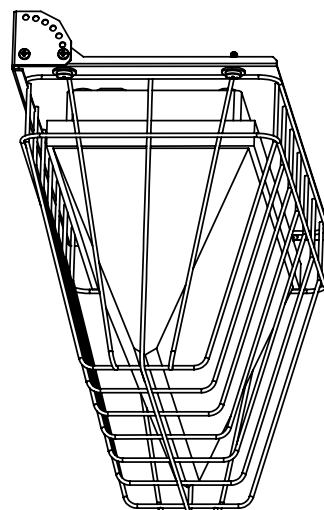

DS

ELEMENTY ZESTAWU

6 x kołek rozporowy Ø8x40mm
4 x śruba M4x12 z podkładką
8 x śruba M4x10

Element mocowany
do ściany lub sufitu

Element mocowany
do oprawy

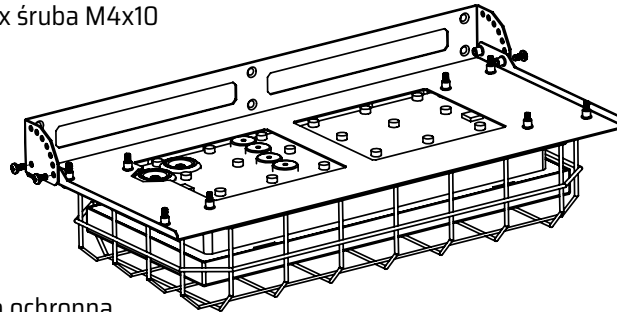

Siatka ochronna

KĄTY NACHYLENIA ODPOWIADAJĄCE SPOSOBOM SKRĘCANIA ELEMENTÓW

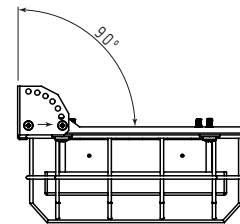
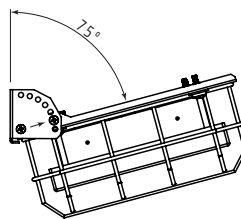
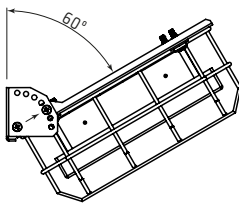
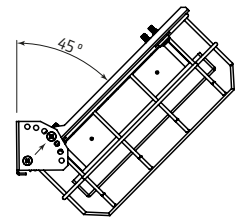
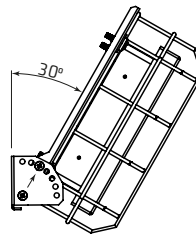
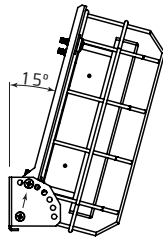
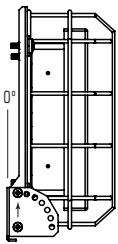

ZAMAWIANIE

PRIMOS W124 0000 - PL - SS - 9003 - FT

Typ siatki ochronnej:

SS - siatka dla oprawy jednostronnej

DS - siatka dla oprawy dwustronnej

Kolor obudowy:

9003 - ○ RAL 9003

... - inny na specjalne zamówienie